

Plug
HUB
& Enjoy

WIE MACHEN WIR NEW WORK »WORKABLE«?

Mit einem Mal ist unsere Arbeitswelt explodiert – und mit ihr auch die Anforderungen an Büromöbel. New Work war geboren. Doch was soll das sein? Und wie durchbrechen wir Barrieren und gelernte Verhaltensweisen, die uns glauben machen, dass etwa eine Schaukel bei der Arbeit nichts zu suchen hat?

Wir haben also angefangen, über den Schreibtischrand hinaus zu blicken. Daraufhin entstand Splaces – ein Zonierungskonzept, welches all unsere Produkte vereint. Eines davon ist HUB – das vielseitigste modulare System zur individuellen und kreativen Büroraumgestaltung.

HUB Designer Volker Eysing beschreibt es so: „Bei der Entwicklung ging es darum, Antworten für das Arbeiten in einer sich immer stärker digitalisierenden Welt zu entwickeln. Flexibel in jeder Hinsicht, wohnlich in der Anmutung und ein optimales Arbeitsmittel für die Bürowelt von heute.“

Clevere Idee: Dem Grundgedanken von HUB Designer Volker Eysing liegen ein modernes Sofa und ein durchdachtes Wandsystem zugrunde, die auch als Einzelemente anwendbar sind.



**Plug &
Enjoy**

Dank der Vielfalt von HUB lassen sich Arbeitsflächen mit mehr Spielraum planen und gestalten – und das sogar in unzähligen Möglichkeiten.

4
Vielfältig



5
Vielfältig



Interstuhl / HUB

Interstuhl / HUB

6

Vielfältig

KANN EIN SYSTEM EIGENTLICH GANZ VIELE SEIN?

Und kann ein Raum wie hundert verschiedene wirken? Oder muss das Herzstück eines Büros immer gleich aussehen? Schließlich sind die Menschen, die darin arbeiten, auch nicht alle gleich. Mit HUB feiern wir die Vielfalt und schaffen den Spagat zwischen der Reduzierung auf das Wesentliche und der Entwicklung eines unglaublich breiten Produktportfolios – zu einem bestimmten Zweck: Einen kreativen Spielraum zu schaffen, der sich so in keinem vergleichbaren System wiederfindet.

Im Wesentlichen umfasst HUB dabei klassische Elemente, mit denen sich der New-Work-Gedanke smarter und einfacher umsetzen lässt. Zum Beispiel **Rückwände** und Pods in verschiedenen Höhen und Breiten, mobile und stationäre Stellwände mit Medienanschlüssen oder Whiteboard-Aufhängungen. **Sessel** und **Sofas** in unterschiedlichen Ausführungen, und eine **3+2 Eckvariante** sorgen für den Interstuhl Sitzkomfort. Zudem umfasst das System Bänke mit oder ohne Ablageflächen sowie verschiedene **Beistelltisch-Sets**.



7

Vielfältig



Vom Arbeitsplatz zum New-Work-Space: HUB 3 screen high, HUB 2 high und HUB corner low sind nur drei Module unserer umfangreichen Produktpalette.



(Links) Teamstarker Einzelmeister: HUB screen bildet durch das einfache Zusammenstecken mit anderen Stellwand-Modulen abgetrennte Zonen für mehr Ruhe.

(Rechts) Bringt neuen Schwung ins Büro: Als absolute Neuheit ist die Schaukel HUB swing ein ganz besonderer Hingucker.

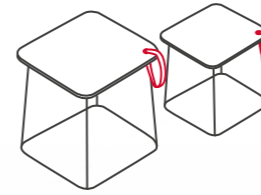

(Rechts) Geschäftstelefonate ganz privat: Mit HUB booth haben wir für den Open Space einen separaten Bereich zum ungestörten Telefonieren kreiert.

(Unten) Im Einsatz auf vier Rädern: Die mobile Wand HUB board kann dank der Lederschlaufen von einem Brainstorming zum nächsten gerollt werden.

(Unten rechts) Abwechslungsreicher Sitzkomfort: Als Zwei- oder Dreisitzer in unterschiedlichsten Ausführungen bietet HUB bench verschiedene Kombinationsmöglichkeiten.



Auch im Open Space sehnt man sich nach Ruhe – oder Plätzen, an denen die Kollegen leiser gedreht werden, um konzentriert die eigene Höchstleistung abzurufen. Mit HUB lassen sich solche Orte kreieren, ohne die Leichtigkeit der offenen Raumgestaltung zu verlieren. Mit **Besprechungsmodulen**, **Trennwänden**, Sofas und einer innovativen **Telefonzelle** schaffen wir Möglichkeiten, sich von der Hektik im Büro zurückzuziehen.

Aber auch für gemeinsames Abschalten bietet HUB nicht nur vielfältige, sondern vor allem neu gedachte Elemente wie HUB swing. Eine **Schaukel** – ja, eine Schaukel – die den New-Work-Gedanken in Bewegung setzt und eine ganz neue Form der Arbeitslandschaft hervorbringt. Kombiniert und variiert mit **Bänken**, Beistelltischen und Sesseln wird die Kommunikationszone zum wichtigsten Knotenpunkt in jedem Büros.



Rückzugsort im Open Space: HUB 3 pod schafft einen geschlossenen Meeting Point mitten im offenen Raum.

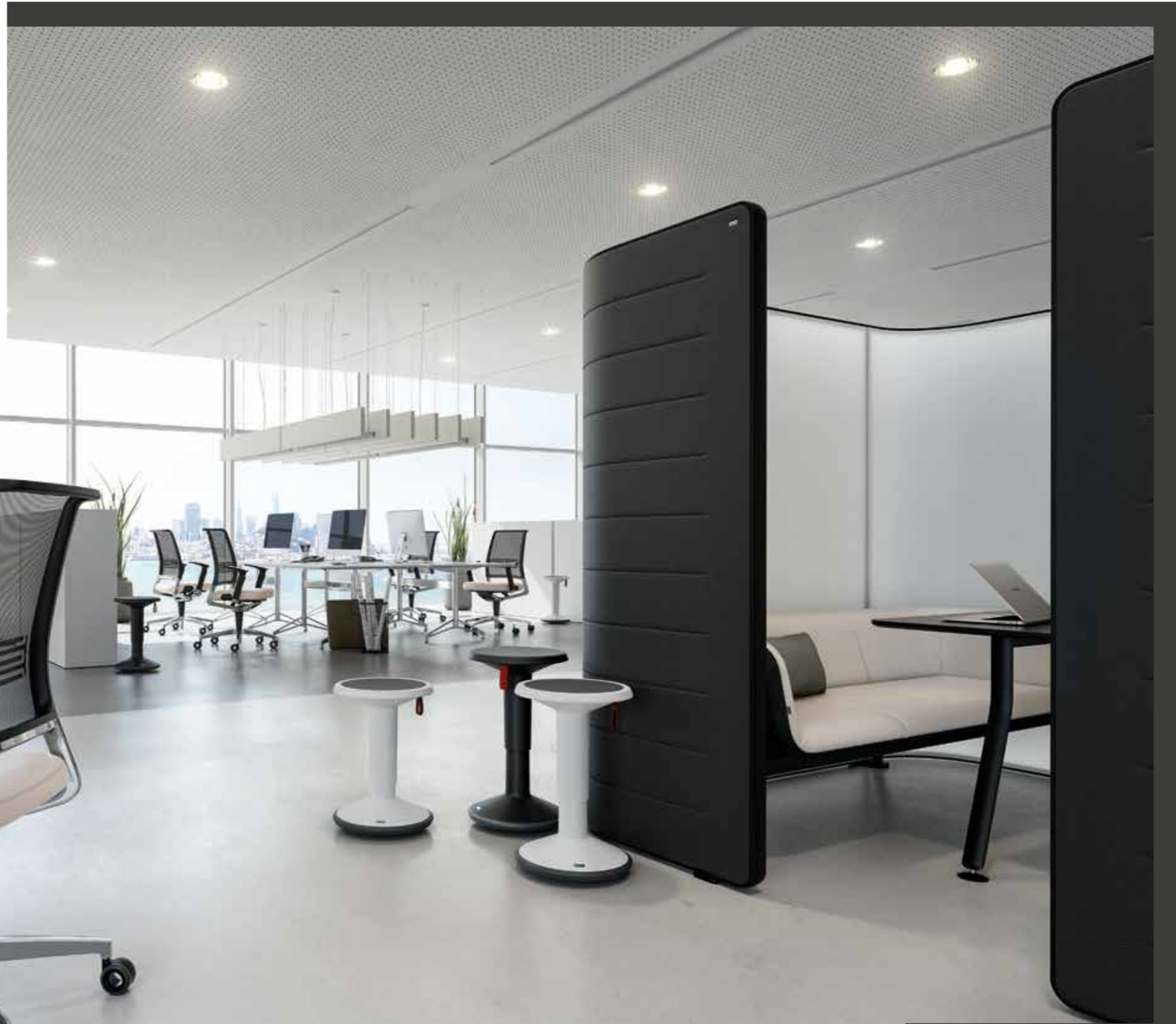

10

Flexibel

11

Flexibel

Plug & Work

Effektives Arbeiten in entspannter Atmosphäre – dafür haben wir HUB so flexibel wie möglich gestaltet.

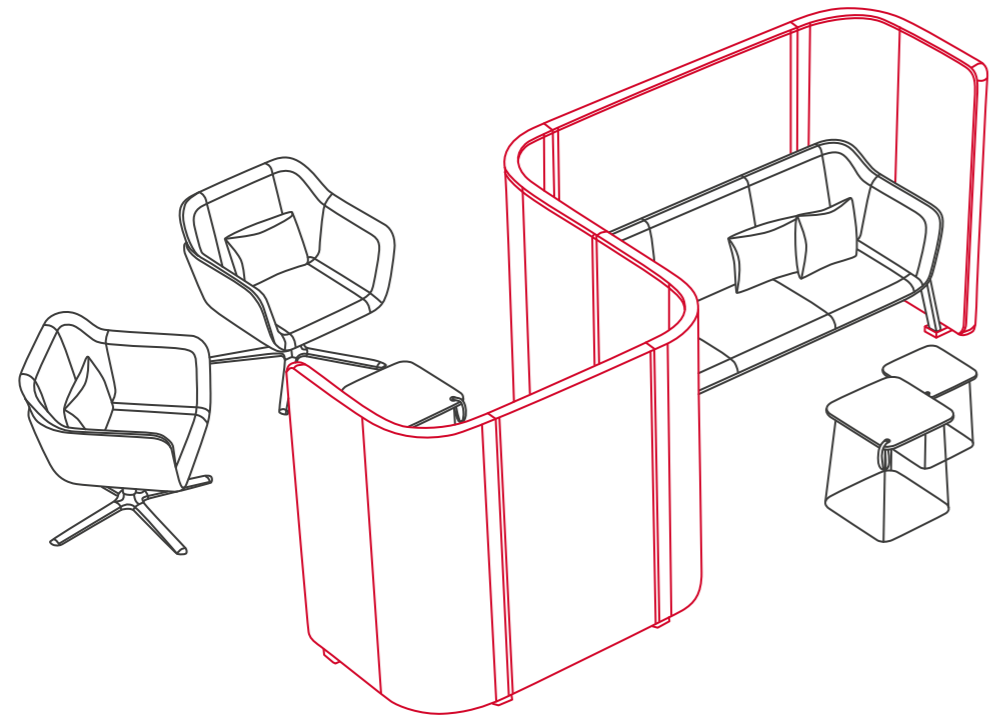

SOLLTE »INDIVIDUELL VERSTELLBAR« NICHT FÜRS GANZE BÜRO GELTEN?

In der heutigen Zeit ist Flexibilität unabdingbar – insbesondere, wenn es um den Workspace geht. Dieser muss vor allem eines sein: wandelbar und mobil. Mit HUB haben wir hierfür eine Lösung entwickelt, die so flexibel wie einfach ist. Bestehende Konfigurationen können aufgrund der technischen Trennung von Sofa- und Wandsystem individuell verändert werden. Und dank des separaten, zweigeteilten Stell- und Verbindungsfußes geht das in Sekundenschnelle. So wird aus der Chillout-Area mit Sofa ein hochwertiger Arbeitsplatz mit Schreibtisch. Eben genau das, was gerade benötigt wird.

Das Wandsystem umfasst unter anderem **Rückwände**, die in zwei Ausführungen erhältlich sind: high und low. Dabei beträgt die Höhe der low-Variante 135 cm und die der high-Variante 190 cm.

Durch eine einfache Verbindung lässt sich das Mittelelement von HUB 2 screen und HUB 3 screen mit dem rechten und linken Kurvenelement verbinden – oder bei Bedarf ganz einfach lösen und verstauen.

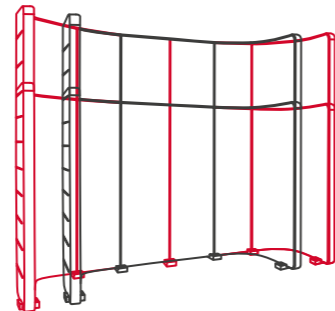

Bereit für verschiedenste Anforderungen: HUB screen ist als 2er- und 3er-Variante und in jeweils zwei verschiedenen Höhen individuell einsetz- und kombinierbar.



Überraschend wandelbar: Durch das schnelle Anbringen des Verbindungsfußes am Stellfuß können alle Rückwände im Handumdrehen mit einem Sofa oder Arbeitstisch verbunden werden.

Eine starke Bindung können auch unsere **Einzelstellwände** eingehen. An HUB screen (mit Stellfuß) ermöglichen die seitlich angebrachten Verbinder das Zusammenstecken zweier oder mehr Wände. In der Ausführung als mobile Wand HUB board helfen die Füße mit Rollen beim einfachen Verschieben und variablen Gestalten des Arbeitsplatzes. Zur individuellen Raumgestaltung gibt es auch bei den Einzelstellwänden die high- und low-Varianten.

Dass Trennen und Zusammenführen richtig Spaß machen kann, stellen die **Bänke** eindrucksvoll unter Beweis. Als Zwei- oder Dreisitzer, mit seitlich oder mittig angeordnetem Tisch oder doch ganz ohne, bietet HUB bench die optimalen Voraussetzungen für eine flexible Flächennutzung und ein effektives Arbeiten. Dabei sind den Stell- und Kombinationsmöglichkeiten kaum Grenzen gesetzt. Bei einer Aufstellung als Bankreihen, in U-Form oder als Sitzgruppen-Ensemble mit Sessel und Stellwand darf ein Meeting dann auch gerne mal etwas länger dauern.

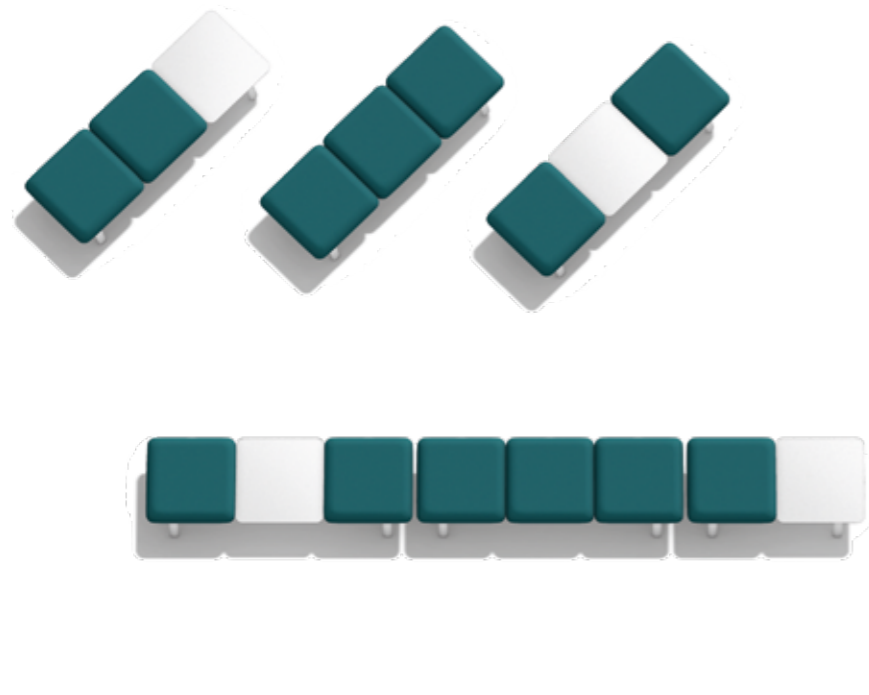

Variable Verbindung: Die Einzelstellwand HUB screen kann dank seitlich angebrachter Verbindungsstücke ohne Aufwand mit anderen ihrer Art gekoppelt werden, um Arbeitsbereiche ganz flexibel zu gestalten.



(Links) Auf alles eingestellt: Verschiebbare Funktionshaken für HUB board ermöglichen das Anbringen von Whiteboards, Flipcharts, Jacken, Kopfhörern und allem anderen, was den Arbeitsplatz »workable« macht. Apropos »workable«. Mithilfe von edlen Lederschlaufen lässt sich HUB board inklusive der Arbeitsutensilien einfach im Raum bewegen.

(Unten) New work, new look: Mit HUB bench lassen sich in Kombination mit beispielsweise Einzelstellwänden, Sesseln und Beistelltischen völlig neue Besprechungslandschaften kreieren.

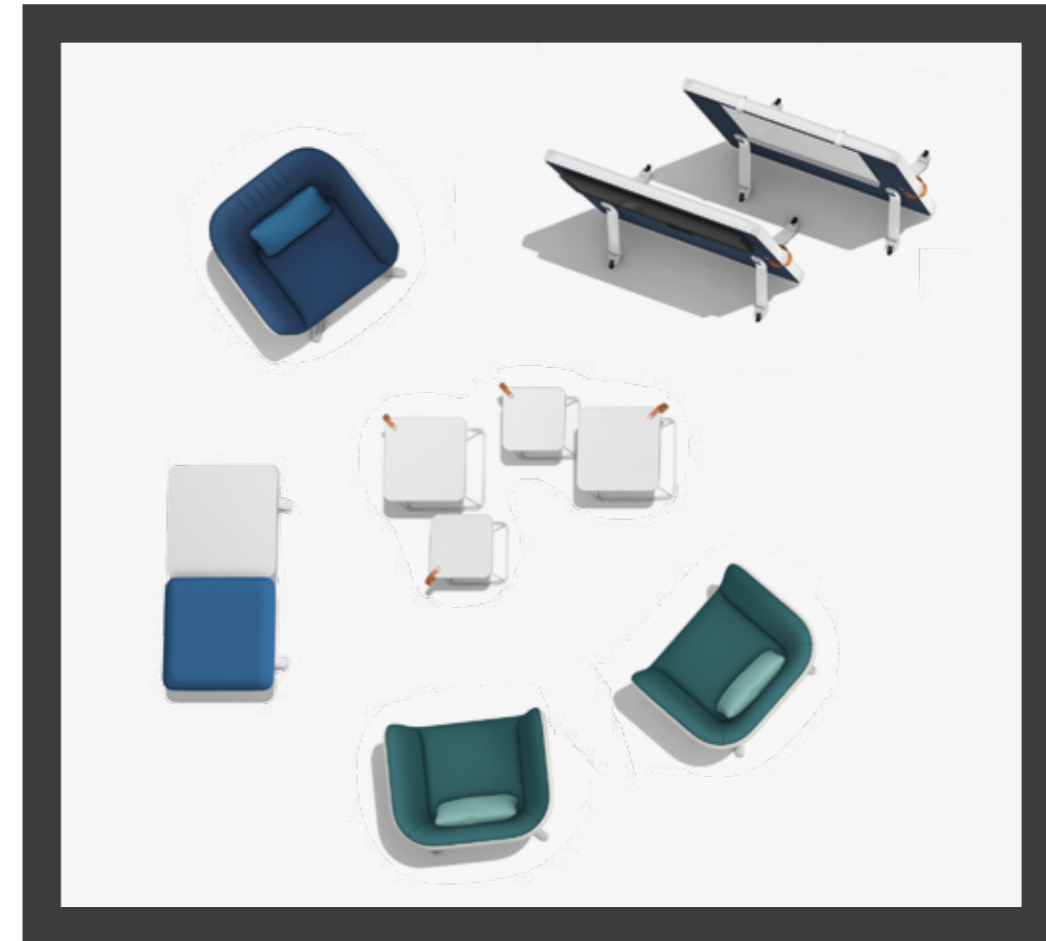

16

Individualisierbar



17

Individualisierbar

Plug

&

Wenn Kreativität und Qualität sich vereinen – dann eröffnet HUB individualisierbare Möglichkeiten für jeden Workspace.

Meet



GEHT »CUSTOMIZED« AUCH IN SERIE?

Starkes Team: Ebenso wie die Beistelltische kommen auch die Kissen immer im Doppelpack.

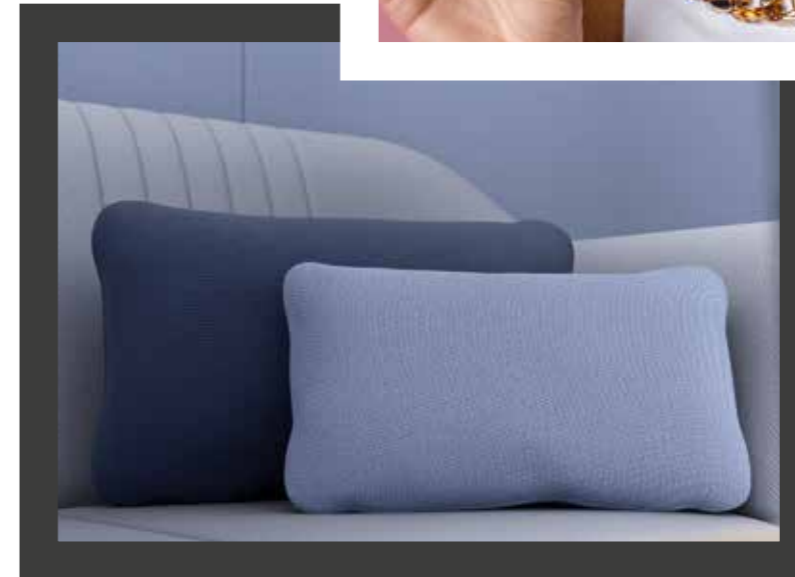

Stoff oder Leder? Schwarz, weiß, grau – oder doch lieber farbig? Die Entscheidung kann schon mal schwer fallen, wenn Möglichkeiten so vielfältig sind wie Geschmäcker. Wie gut, dass HUB weder der Fantasie noch der individuellen Gestaltung kaum Grenzen setzt. Schließlich sollen Büromöbel nicht nur funktional sein.

So sind **Amalfi, Era, Lucia, Medley und Rime** nicht etwa neue Kollegen im Büro, sondern nur einige der zahlreichen Stoffe und Leder, mit denen HUB noch individueller gestaltet werden kann. Und dank der durchdachten Schalenkonstruktion aller HUB Sessel und Sofas können die Polster ganz einfach ausgetauscht werden.



Durchdacht bis ins kleinste Detail:
Das Kunststoff-Inlay kann optional
mit Stoff oder Leder bezogen
werden – oder es bleibt schlicht-
weg "blanko".



Selbst kleine Eyecatcher können aus einem modernen Möbelstück ein noch stylischeres machen. Beweis dafür ist der Sessel HUB 1, bei dem die Entscheidung zwischen **Holzgestell Eiche, Alu-Drehkreuz oder Alu-Dreibein** in schwarz oder weiß den gesamten Look verändern kann. Ein zusätzlicher Blickfang ist das **Kunststoff-Inlay** am Alu-Dreibein, das sowohl beim Sessel wie auch

beim Sofa und bei der mobilen Wand optional mit Stoff oder Leder bezogen werden kann. Aber nicht nur HUB 1 lässt Individualität zu. Auf den Sofas HUB 2 und HUB 3 findet sich entweder Platz für ein kurzes Zwiegespräch oder ein effizientes Brainstorming mit drei Personen. Und damit sich jeder entspannt zurücklehnen kann, bieten wir HUB 1-3 mit **niedrigem und hohem Rücken** an.

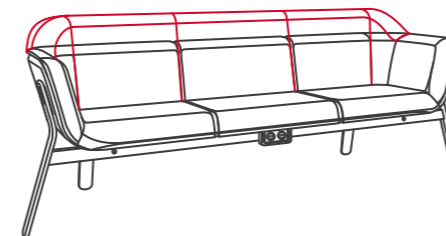

Zentimeter für Zentimeter purer
Sitzkomfort: Selbst der Sessel
HUB 1 und die Sofas HUB 2 und
HUB 3 sind in der high- und low-
Variante erhältlich.

**Plug
&**

HUB ist von A bis Z durchdacht – weil nur echte Innovationen neue Impulse setzen und so die Arbeitswelt in Richtung Zukunft führen.

Learn

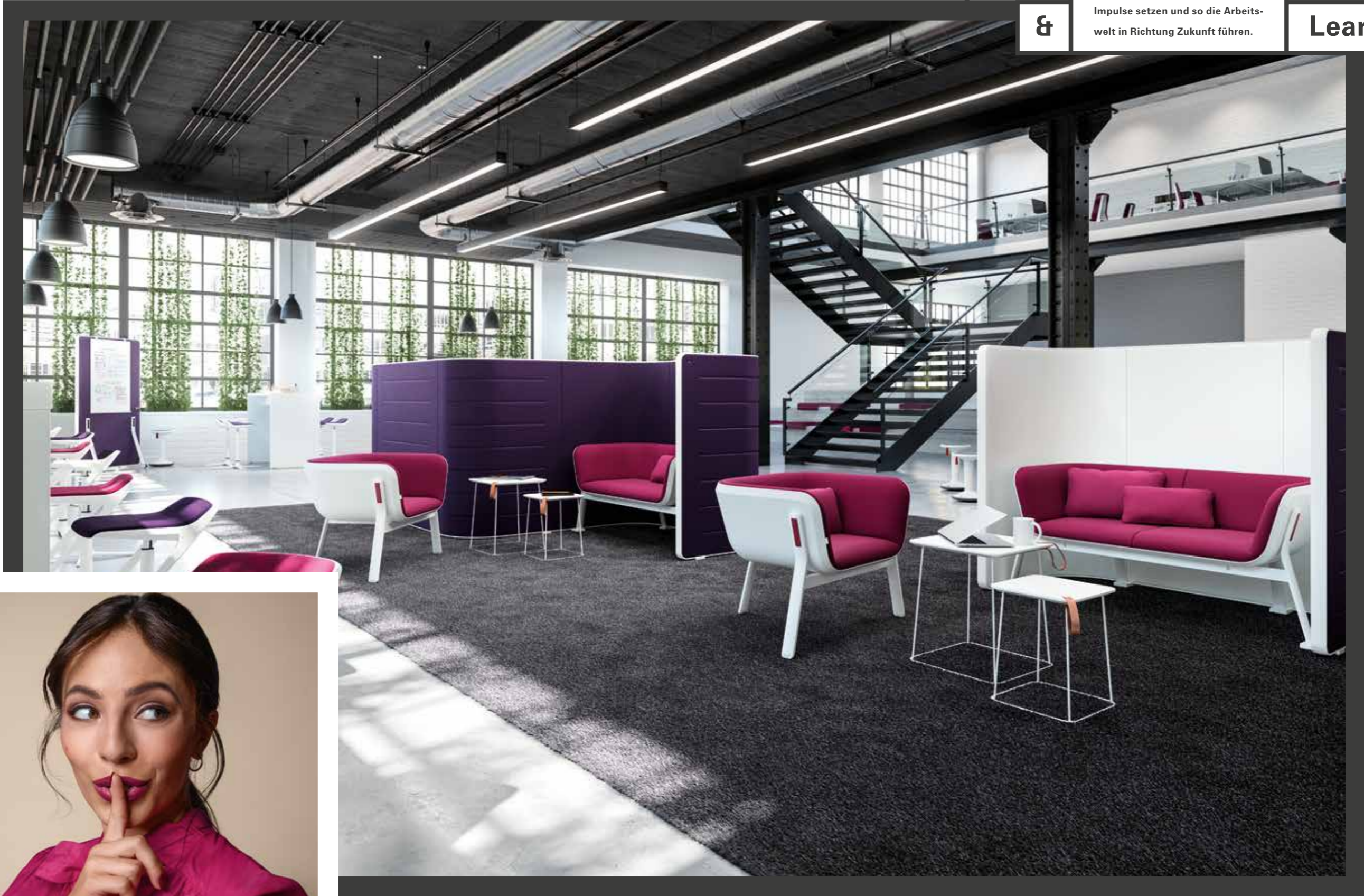

22

Durchdacht



Interstuhl / HUB

23

Durchdacht

Interstuhl / HUB

BRAUCHEN GEDANKEN EINEN SICHERHEITSABSTAND?

HUB ist Innovation pur. Nicht nur im Design, sondern auch im Engineering. Die wohl bahnbrechendste Neuerung findet sich im Kern des Systems: die **technische Trennung und optische Verbindung von Wand und Sofa**. Volker Eysing war es bei der Entwicklung besonders wichtig – mit einer Wand auf der einen Seite und einem Sofa auf der anderen – zwei Teamplayer zu entwickeln, die bei gleicher Designsprache autark funktionieren und zugleich kompatibel sind. Das ermöglicht Variationen und Kombinationen, die kein anderes Konzept in dieser Form zulässt.

Die Verbindung der Wand HUB screen mit den Sofas HUB 2 oder HUB 3 oder einem Tisch erfolgt über einen intelligenten, zweigeteilten **Stell- und Verbindungsfuß**. Dieser dient nicht nur der Stabilität der verbundenen Elemente, sondern sorgt mit seinen verschiedenen hohen Gleiter-Einschüben bis zu 10mm für die perfekte Nivellierung, wenn HUB screen allein steht.

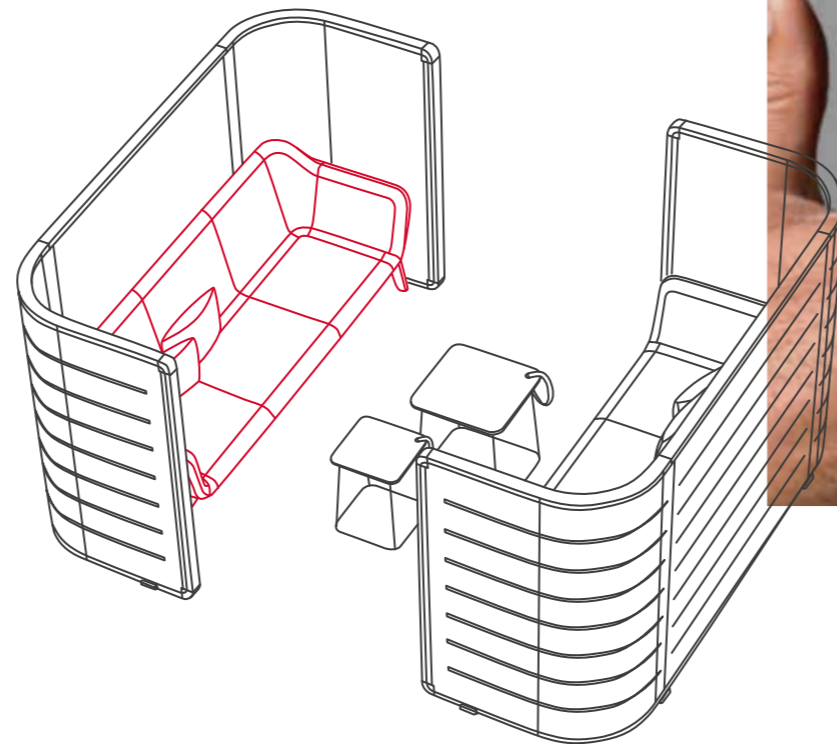

Ausgeklügelte Technik: Mit der an der Traverse verschiebbaren 2-fach Steckdose für HUB Sofas gehören Kabelsalat und die Suche nach Strom der Vergangenheit an.



Neu gedacht: Der Stell- und Verbindungsfuß gibt Wand und Sofa Stabilität und sorgt ebenso für die Nivellierung des HUB screen.



HUB 2 und HUB 3 können jeweils mit unterschiedlichen Sitzschalen und Polsterkombinationen ausgestattet werden. Hochwertige Füße aus Aluminium sorgen für noch mehr Stabilität. Bei allen HUB Sofas ist die Traverse des Gestells zudem Bestandteil der ausgeklügelten **Elektrifizierung**. An diese kann – sogar im Nachhinein – eine 2-fach Steckdose mit Netzanschluss angebracht werden, welche durch ihre Verschiebbarkeit frei platzierbar ist. Damit ist sichergestellt, dass sich die Steckdose immer genau da befindet, wo man sie gerade braucht.

Passend zum digitalen Zeitalter enthalten alle Besprechungsmodule einen **Netz-, USB- und HDMI-Anschluss**. Im HUB pod sind diese im Tisch verbaut. Beim HUB board media hingegen befinden sich diese Anschlüsse an der Vorderseite und ein zusätzlicher 5-fach Stecker im Inneren der Wand.



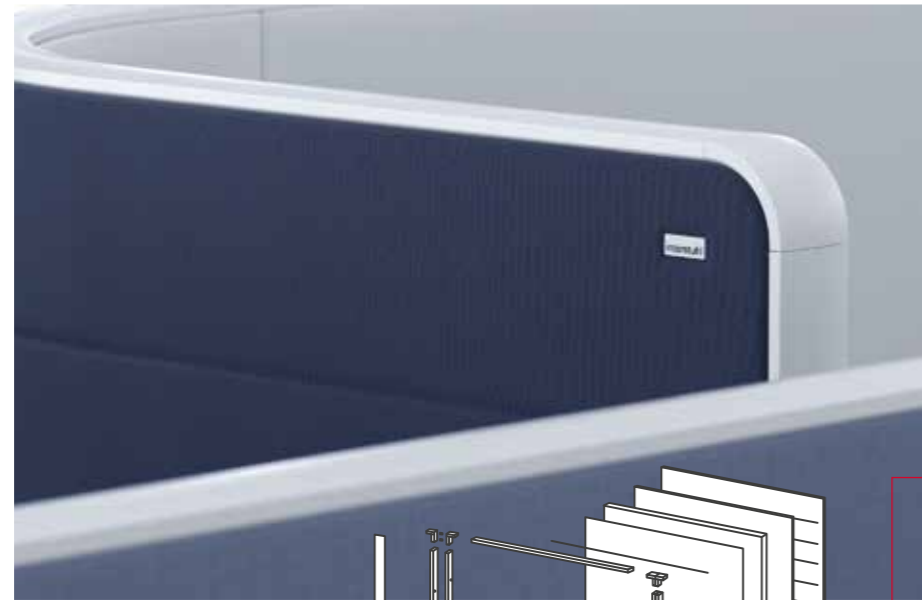

Lust auf was Neues? Kein Problem: Dank der Kedertechnik ist ein Austausch der Bezüge an Rück- und Stellwänden und den Sitzpolstern auf Sesseln und Sofas jederzeit möglich.

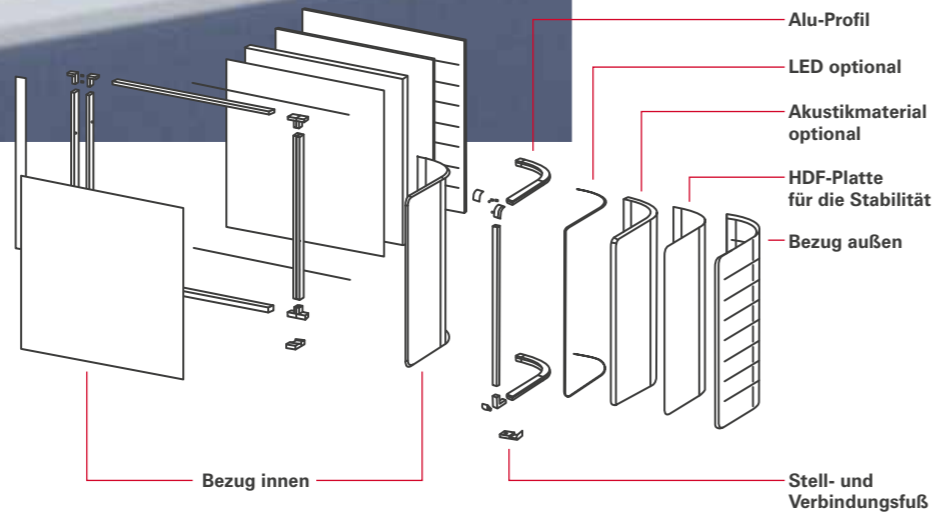

Die neuartige Wand HUB screen besteht aus drei Elementen: einem linken und einem rechten Kurvelement sowie einem Mittelteil. Mithilfe einer Rastverbindung können die Einzelteile zusammengesetzt und für eine kompakte Verstaueung genauso einfach wieder gelöst werden. Das **gebogene Aluminiumprofil** ist in seiner Herstellung einzigartig und macht die Stell- und Rückwände besonders hochwertig und stabil.

Ein weiteres Engineering-Highlight: HUB 2 screen, HUB 3 screen und HUB pod können mit Licht ausgestattet werden. Dazu werden in die Aluminiumprofile der Wände **LED Lichtbänder** integriert. In der **Ambient Light Variante** ist der Innenbezug der Wand immer mit einem transluzenten Gewebe bezogen. Steuern lassen sich sowohl Lichtstärke als auch -wärme, wodurch sich spielend die richtige Stimmung zaubern lässt. Dazu kann man

entweder die mitgelieferte Fernbedienung nutzen oder – und das ist noch praktischer und innovativer – eine leicht zu bedienende App.

Doch nicht nur visuell, auch auditiv ist HUB ein Erlebnis: In den Stellwänden befinden sich in der Acoustic Performance Variante 50 mm Absorberplatten aus Polyester. In Kombination mit den HDF-Außenwänden für die Geräuschabsorption und Schallundurchlässigkeit wird HUB zu einem einmaligen **Akustik-Erlebnis**.

Die wahre Ingenieurskunst zeigt sich auch in unserem **Sitzschalenkonzept**: Die Entwicklung tiefgezogener Kunststoffschalen ermöglicht nicht nur den Austausch der Sitzpolster, sondern unterstützt das differenzierte Design und die leichte Anmutung aller HUB Sitzmodule.

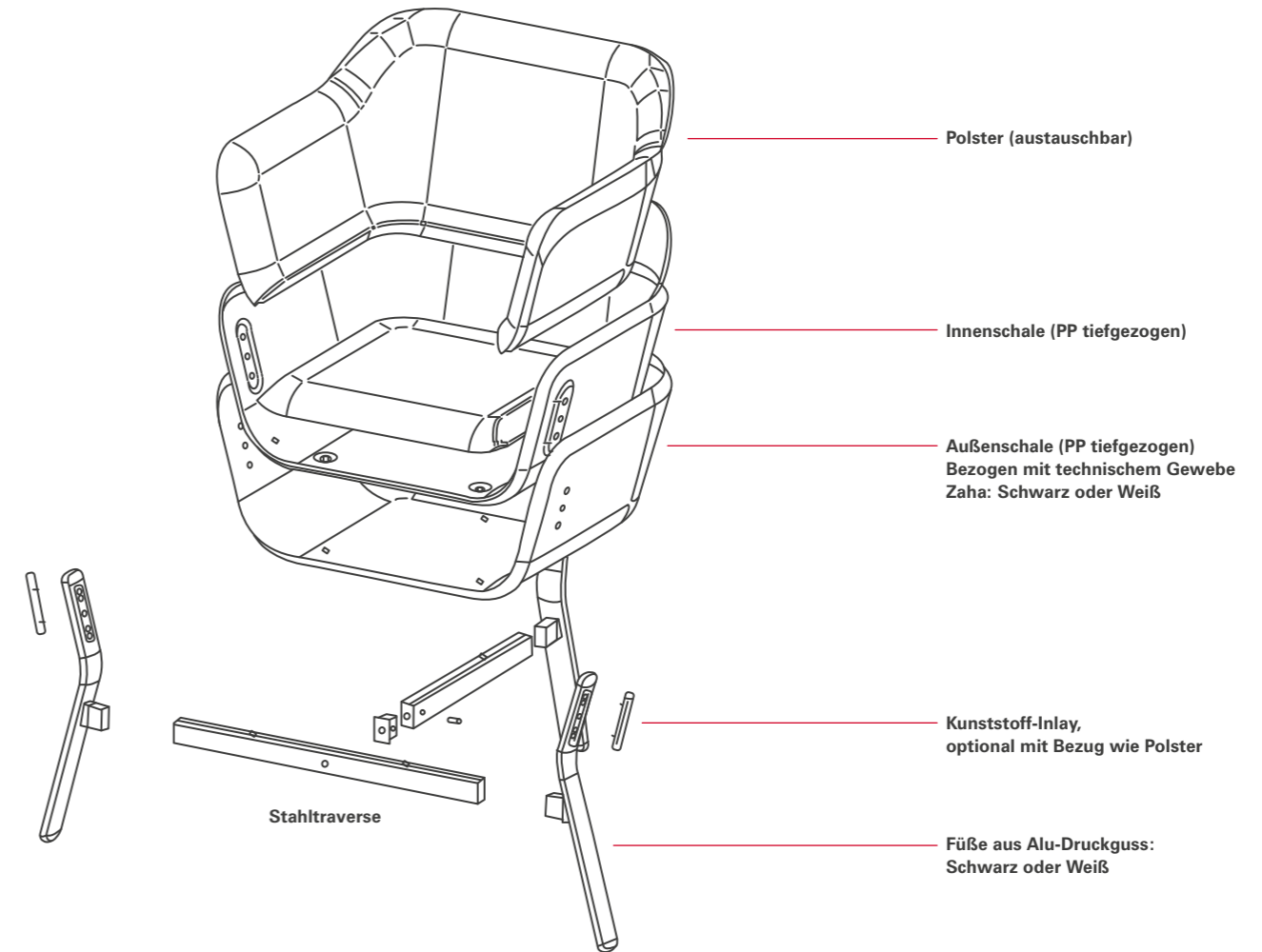

Einfach mal abhängen: Unsere HUB swing ist dank des leichten Schalensystems und einer klugen Aufhängung ein echtes Design-Highlight.

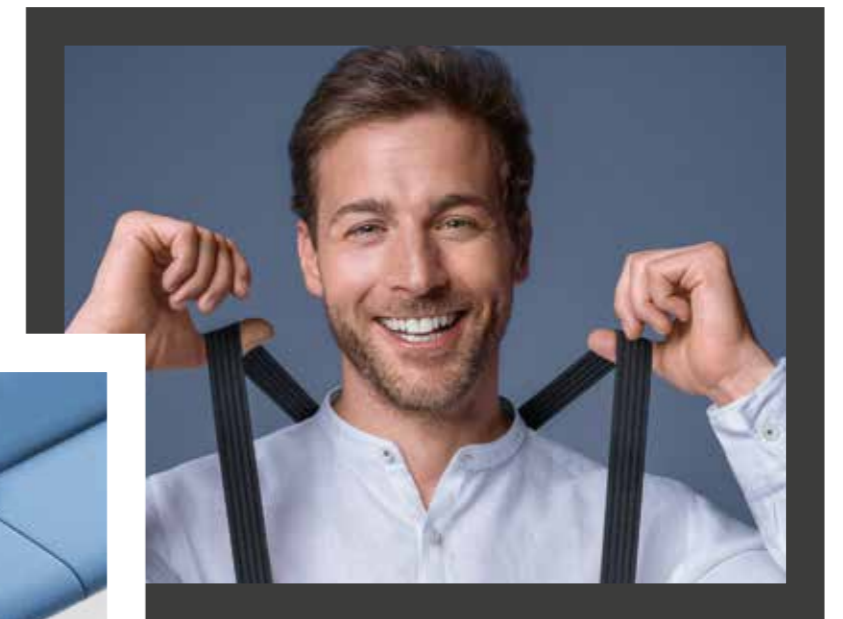

Headquarters

Interstuhl
Büromöbel GmbH & Co. KG
Brühlstraße 21
72469 Meßstetten-Tieringen, Germany
Phone +49 7436 871 0
Fax +49 7436 871 110
info@interstuhl.de
interstuhl.com

Subsidiaries

Interstuhl Limited
17 Brevhouse Yard
London
EC1V 4LA, Great Britain
Phone +44 20 7250 1850
Fax + 44 20 7250 1890
assist@interstuhl.com

Interstuhl S.L.U.
c/José del Hierro, 67
28027 Madrid, Spain
Phone +34 91 406 18 41
Fax +34 91 407 31 27
info@interstuhl.es

Interstuhl Inc.
222 Merchandise Mart – suite 341
Chicago, IL 60654, USA
Phone +1 (312) 385-0240
sales@interstuhl.com

Interstuhl LATAM S.A. de C.V.
Ejército Nacional 598, 1er piso
Col. Polanco IV Sección
Del. Miguel Hidalgo
C.P. 11550, Ciudad de México, México
Phone +52 55 7588 3900
informx@interstuhl.com

Interstuhl Furniture Co., Ltd.
Workshop No. 12, No. 533, Yuanzhong Road,
Huinan Town, PuDong New District,
Shanghai, 201300,
P.R. of China
Phone: +86 21-5818 7290 #108
china@interstuhl.com

Find our international partners on
interstuhl.com/worldwide

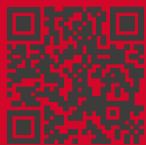

Want to find out more about HUB and Interstuhl?
Just scan this QR code, or visit our website at
interstuhl.com/hub

Special Thanks for Contribution to: planlicht, Eva Solo, Normann Copenhagen, Flos, Foscarini

Technical details subject to change. Typographical discrepancies possible. 06/19 TN: 1WHU
The paper used in the manufacture of this brochure was made from wood from responsibly

Sales offices

Interstuhl in Austria
Absberggasse 27
1100 Wien, Austria
Phone +43 1 61 64 113
Fax +43 1 61 64 020
oesterreich@interstuhl.com

Interstuhl in Scandinavia
Kongevejen 400D
2840 Holte, Denmark
Phone +45 32 52 97 40
scandinavia@interstuhl.com

Interstuhl in the
Netherlands and Belgium
Energieweg 21
2382 NB Zoeterwoude,
The Netherlands
Phone +31 71 58 12 400
Fax +31 71 58 12 404
info@interstuhl.nl

Interstuhl in GCC
JBC 5, App. 2204-2205
JLT, Cluster W, Dubai, UAE
Phone +971 4 454 7660
Fax +971 4 454 7670
gcc@interstuhl.com

