



WINI  MEIN BÜRO.

WINEA MAXX
Modulregal

Raumteilung &
Stauraum

Welches Regal schafft Struktur im Raum und bietet Freiheit im Design?

*Which shelving unit creates
structure in the room whilst
offering design flexibility?*





Offene Büros brauchen Zonen mit Sinn und Wirkung. In flexibel genutzten Büroflächen übernehmen Regale und Raumteiler funktionale und gestalterische Aufgaben. Und wenn sich Raumkonzepte oder Nutzungsanforderungen ändern, müssen sich die Möbel daran anpassen lassen.

Open-plan offices need zones that serve a purpose and make an impact. In flexible office spaces, shelving and room dividers serve both functional and aesthetic purposes. And when spatial concepts or usage requirements change, the furniture must be adaptable to these changes.

Das WINEA MAXX Modulregal ist ein System für Stauraum, Raumteilung und Mittelzonen. Es strukturiert offene Flächen und bietet zusätzliche Aufbewahrung. Als Teil der WINEA MAXX Familie verbindet es modulare Planung, hochwertige Verarbeitung und eine lineare architektonische Wirkung.

The WINEA MAXX modular shelving unit is a system designed for storage, room partitioning and central areas. It organises open spaces and provides additional storage. As part of the WINEA MAXX family, it combines modular planning, high-quality craftsmanship and a linear architectural effect.

Mit einer klaren Formensprache und der sichtbaren Wertigkeit prägt das Modulregal die Atmosphäre im Raum. Es wirkt ruhig, hochwertig und architektonisch – für ein stimmiges Gesamtbild in Ihrem Büro.

With its clean lines and evident quality, the modular shelving unit sets the atmosphere in the room. It has a calm, high-quality and architectural feel – creating a harmonious overall look in your office.



+ ergänzen
add

| trennen
separate

⌋ abrunden
round off

⚙️ Technik integrieren
integrating technology

🌿 begrünen
green up

♻️ umbauen
convert

✂️ verdichten
condense

MAXXimale Gestaltungsfreiheit

MAXXimum design freedom

Das WINEA MAXX Modulregal basiert auf einem Stapelprinzip: Untermodule, Aufsatzmodule und Eckmodule werden frei kombiniert und miteinander verbunden. So entstehen aus wenigen Grundelementen komplexe Regalstrukturen – linear, im Winkel oder als raumbildende Konfiguration. Die Verbindung der Module ist lösbar – das Regal lässt sich umbauen und an veränderte Anforderungen anpassen.

The WINEA MAXX modular shelving system is based on a stacking principle: base units, top units and corner units can be freely combined and connected to one another. This allows complex shelving structures to be created from just a few basic elements – in a linear arrangement, at an angle, or as a space-defining configuration. The modules can be disconnected – the shelving can be reconfigured and adapted to changing requirements.



★ **highlighten**
highlight

✚ ✚ **erneuern**
refresh

✔ **optimieren**
optimise

⏪ **zonieren**
zone

⊕ **kombinieren**
combine

Stecken. Stapeln. Fertig. Die drei Basismodule werden aufeinandergesetzt und miteinander verbunden. Innerhalb der konstruktiven Rahmenbedingungen sind sehr viele individuelle Kombinationsvarianten möglich.

Slide in. Stack. Done. The three basic modules are stacked on top of one another and connected. Within the structural parameters, a wide range of individual combinations is possible.

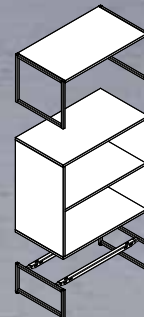
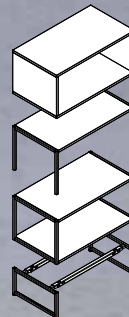



*Wir wollen Struktur.
Keine Wände.*

We want structure. No walls.

*Kommunikationsnische:
WINEA MAXX Modulregal
mit WINEA ELEMENTS
Tribülenelement auf Rollen.*

*Communication corner:
WINEA MAXX modular shelving
unit with WINEA ELEMENTS
tiered unit on castors.*



Offene Arbeitswelten brauchen Zonen, ohne ihre Leichtigkeit zu verlieren. Das WINEA MAXX Modulregal gliedert Flächen, schafft Orientierung und erhält Sichtbeziehungen, Leichtigkeit und Kommunikation im Raum. Das Regalsystem kann mehr als Aufbewahrung. Es zoniert, definiert Bereiche und unterstützt die Gestaltung zeitgemäßer Arbeitsumgebungen mit einer offenen, hochwertigen Wirkung.

Ob Winkel, Rundungen, Pflanzkästen, Locker oder zusätzliche Funktionsmodule: Das WINEA MAXX Modulregal eröffnet vielfältige Möglichkeiten für individuelle Raumkonzepte und unterschiedliche Nutzungsszenarien.

Open-plan offices need designated areas without losing their sense of openness. The WINEA MAXX modular shelving system divides spaces, provides a sense of direction and maintains visual connections, a sense of lightness and communication within the room. The shelving system does more than just provide storage. It creates distinct zones, defines areas and helps to design contemporary workspaces with an open, high-quality feel.

Whether it's corners, curves, planters, storage units or additional functional modules: the WINEA MAXX modular shelving system offers a wide range of possibilities for bespoke interior designs and a variety of usage scenarios.

Das Monitormodul macht das Regal zur technischen Infrastruktur für Videokonferenzen und Präsentationen direkt im Raum.

The monitor unit transforms the shelf into technical infrastructure for video conferences and presentations right there in the room.

Stauraum, der den Raum gestaltet.

Storage that shapes the space.

Das WINEA MAXX Modulregal gliedert Arbeitsbereiche. Es schafft Zonen mit Funktion, hält den Raum offen und gibt ihm Struktur. Als Trennelement in der Mittelzone, als freistehende Insel oder als Winkelkonfiguration: Das Modulregal definiert, wo ein Bereich beginnt und ein anderer endet – und bleibt dabei Teil eines offenen, lebendigen Ganzen.

The WINEA MAXX modular shelving system helps to organise workspaces. It creates functional zones, keeps the space open and adds structure to it. Whether used as a room divider in the central area, as a space-defining island or in a corner configuration, the modular shelving unit defines where one area begins and another ends – whilst remaining part of an open, vibrant whole.









Mobile Workshopmöbel und Whiteboards machen die Rückseite des Modulregals zur Kollaborationszone. Die Whiteboards hängen direkt am Regal – keine Wandmontage, kein Aufwand.

Mobile workshop furniture and whiteboards transform the back of the modular shelving unit into a collaboration zone. The whiteboards are mounted directly onto the shelving – no wall mounting, no hassle.





Offene Regale für Dinge, die gesehen oder genutzt werden.
Geschlossene Korpusse für alles andere. Das WINEA MAXX
Modulregal verbindet beides in einer Anlage.

*Open shelves for items that are meant to be seen or used.
Closed units for everything else. The WINEA MAXX modular
shelving system combines both in a single unit.*

Das Eckmodul mit gerundeter Verbindung
ermöglicht L-Formen, Nischen und geschwungene
Konfigurationen. Offene Regale strukturieren den
Raum, ohne Sichtbeziehungen zu unterbrechen.

*The corner unit with a rounded joint allows for
L-shaped layouts, alcoves and curved configurations.
Open shelving helps to structure the space without
obstructing the view.*





Das WINEA MAXX Modulregal kombiniert im Eingangsbereich abschließbare Locker, offene Regale, Sitzbank und Garderobe in einer homogenen Lösung – vom Ankommen zum Arbeiten.

The WINEA MAXX modular shelving system combines lockers, open shelves, a bench and a coat rack in a cohesive solution for the entrance area – from arrival to work.



Offene Gefache wechseln mit geschlossenen Lockerfächern – die Masse löst sich auf, der Schrank scheint zu schweben.

Open compartments alternate with closed storage compartments – the bulk dissolves; and the cupboard seems to float.

Alles soll zusammenpassen. Regal, Schrank, Locker

Everything should match. Shelf, cupboard, locker

Das WINEA MAXX Modulregal gehört zum WINEA MAXX Schranksystem und folgt demselben Maßraster, derselben Systematik und derselben Farbwelt. Regal und Schrank fügen sich ohne Systembruch zu einer Einheit mit einer durchgängigen Optik über die gesamte Fläche zusammen.

Möblierungskonzepte aus einem Guss: einen Eingangsbereich mit Lockerschränken, offenen Regalen und Sitzbänken, eine Regalwand in der Mittelzone oder eine Bibliothek im Kommunikationsbereich.

Wer bereits WINEA MAXX Schränke einsetzt, integriert das Modulregal als Aufsatz, Anbau oder eigenständige Erweiterung.

The WINEA MAXX modular shelving unit is part of the WINEA MAXX cabinet system and follows the same dimensional grid, the same design principles and the same colour scheme. The shelf and cabinet blend seamlessly to form a single unit, creating a cohesive look across the entire surface.

Comprehensive furnishing concepts: an entrance area with lockers, open shelving and benches, a shelving unit in the central zone, or a library in the communication area.

Those who already use WINEA MAXX cabinets can integrate the modular shelving unit as a top-mounted unit, an add-on or a standalone extension – without any disruption to the system.



Expressionism

Acrylic painting
Digital painting

best architects





Das WINEA MAXX Modulregal kombiniert unterschiedliche Funktionen in einem Möbel: Regal, Raumteiler, Garderobe, Sitzgelegenheit. Die Mülltrennung verschwindet hinter einer Schublade: Abfall wird im Regal sortiert, ohne sichtbare Behälter im Raum.

The WINEA MAXX modular shelving unit combines various functions in a single piece of furniture: shelving, room divider, coat rack and seating. Waste sorting is concealed behind a drawer: waste is sorted within the unit, with no visible bins in the room.





Das WINEA MAXX Modulregal kann je nach Kontext eine andere Form annehmen. Als wohnliches Sideboard mit Sitzbänken bietet es Raum zum Verweilen. Als Stauraum direkt am Schreibtisch schafft es Ordnung und prägt die Atmosphäre des Arbeitsplatzes. Beide Lösungen zeigen dasselbe Prinzip: Das Modulregal gestaltet den Raum und die Arbeit darin.

The WINEA MAXX modular shelving unit can take on different forms depending on the context. As a cosy sideboard with benches, it offers a space to relax. As storage space right next to the desk, it keeps things tidy and sets the atmosphere of the workspace. Both solutions reflect the same principle: the modular shelving system defines the space and the work taking place within it.



Das WINEA MAXX Modulregal ist in vier Sockelvarianten erhältlich – Stellgleiter, Stahlsockel und Modulsockel in Stahl oder Massivholz. Die Sockel lassen sich in Endlosbauweise zusammensetzen, ihre Wahl bestimmt die Gesamthöhe der Regalanlage.

The WINEA MAXX modular shelving system is available with four different base options – floor glides, steel plinths and modular bases with feet made of steel or solid wood. The bases can be assembled in an endless configuration. The choice of base determines the overall height of the shelving system.

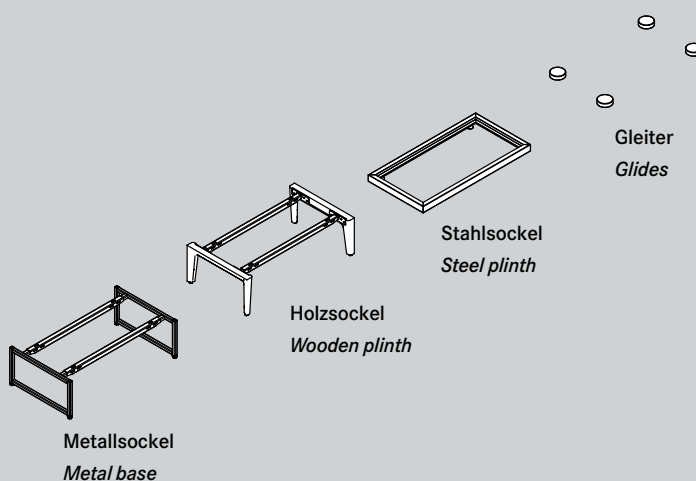



Dieses linear verkettete WINEA MAXX Modulregal mit Massivholzsockel trennt den Besprechungsbereich vom restlichen Raum. Der integrierte Alkoven schafft einen Sitzplatz mit Stromanschluss – zum Verweilen und Laden mobiler Geräte.

This modular WINEA MAXX shelving unit, which can be linked together in a linear configuration and features a solid wood base, separates the meeting area from the rest of the room. The built-in alcove provides a seating area with a power socket – ideal for relaxing and charging mobile devices.







Der Massivholzsockel in Eiche verleiht dem Modulregal eine Anmutung, die man sonst eher aus dem Wohnbereich kennt – mit einer wertigen Materialität, die im Raum wirkt.

The solid oak base gives the modular shelving a look more commonly associated with the living area – with a high-quality feel that makes a real impact in the room.

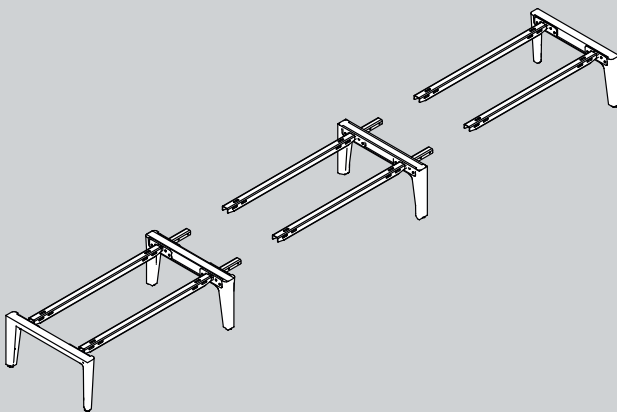

Die Sockel des WINEA MAXX Modulregals lassen sich in Endlosbauweise verketteten. Das spart Füße und ermöglicht Regalanlagen in nahezu beliebiger Breite.

The bases of the WINEA MAXX modular shelving unit can be linked together in an endless configuration. This saves on feet and allows for shelving systems of almost any width.





Das WINEA MAXX Modulregal ist farblich auf das Raumkonzept abgestimmt. Unten wechseln offene und geschlossene Korpusse, oben setzen Polyestervlieseinlagen in den Gefachen Farbakzente. Das abgebildete Regal in vier Ordnerhöhen auf Metallsockel hat eine Gesamthöhe von 177,3 cm.

The WINEA MAXX modular shelving unit is colour-coordinated with the room design. At the bottom, open and closed sections alternate, whilst at the top polyester fleece inserts in the compartments add splashes of colour. The shelving unit shown, four files high on a metal base, has a total height of 177.3 cm.





Das WINEA MAXX Modulregal schirmt den WINEA STARTUP 2.0 Doppelarbeitsplatz mit Gasfeder-Höhenverstellung visuell ab und lässt sich auch mit akustisch wirksamen Auf-tisch-Panee-len ausstatten. Die Quadratrohre und die Oberflächen des Modulregals sind farblich auf die restlichen Möbel abgestimmt.

The WINEA MAXX modular shelving unit provides a visual screen for the WINEA STARTUP 2.0 double workstation with gas-spring height adjustment and can also be fitted with sound-absorbing on-desk panels. The square tubes and finishes of the modular shelving unit are colour-coordinated with the rest of the furniture.





Das WINEA MAXX Modulregal als arbeitsplatznaher Stauraum. Der WINEA MAXX Apothekerschrank mit aufgesetztem Pflanzaufsatz schirmt den Arbeitsplatz visuell ab. Das Raumteilerregal mit Schiebetüren gliedert den Bereich und schafft zusätzlichen Stauraum im direkten Zugriff.

The WINEA MAXX modular shelving unit provides storage space close to the workstation. The WINEA MAXX cabinet with a plant box on top creates a visual screen around the workstation. The room divider shelving unit with sliding doors helps to organise the space and provides additional storage that is easily accessible.

Werten Sie mit dem WINEA MAXX Modulregal Bestandsflächen auf: Die Module lassen sich auf bestehende WINEA MAXX Schränke, hier zum Beispiel ein Apothekerschrank, aufsetzen oder anbauen und integrieren sich nahtlos in Ihre vorhandene WINEA MAXX Einrichtung.

Enhance your existing space with the WINEA MAXX modular shelving system: the modules can be placed on top of or attached to existing WINEA MAXX cabinets, such as a apothecary cabinet, for example, and integrate seamlessly into your existing WINEA MAXX furniture.



Reduce



Reuse



Recycle



SARA[🌿]

Aus 100% Altholz entstehen hochwertige, neue Möbelbauplatten für Tische, Schränke und Regale von WINI.

High-quality, new furniture panels for WINI desks, cabinets and shelves are made from 100% reclaimed wood.



wini.de/sara

Für SARA wird Altholz zerspant und zu neuen, hochwertigen Möbelbauplatten verarbeitet. Anhaftende Materialien werden im Aufarbeitungsprozess sortenrein getrennt und dem Recycling zugeführt. Durch Kreislaufwirtschaft bleibt der Kohlenstoff im Altholz gebunden und unsere Wälder können länger, mehr CO₂ aufnehmen.

For SARA, waste wood is cut up and processed into new, high-quality furniture boards. Adhering materials are separated into different types during the processing and sent for recycling. Through a circular economy, the carbon remains tied up in the waste wood and our forests can absorb more CO₂ for longer.

Spanplatte aus 100% recyceltem Altholz

Chipboard made from 100% recycled waste wood

Eigentlich ändert sich nichts. Und doch alles. SARA unterscheidet sich äußerlich und in ihren Eigenschaften nicht von herkömmlichen Spanplatten. Sie erfüllt die E05 Norm, ist zertifiziert. Bei der Herstellung dieser Platte wird weniger Wasser verbraucht als bei herkömmlichen Spanplatten. SARA ist für alle WINI Tischplatten und Korpusmöbel einsetzbar.

Die Platte ist in den WINI Plattenstärken und acht Standardfarben erhältlich. Auf Anfrage kann mit dem gesamten Dekor-Farbspektrum von WINI gestaltet werden.

Actually, nothing changes. And yet everything. SARA does not differ in appearance or characteristics from conventional chipboards. It complies with the E05 standard and is certified. Less water is used in the production of this board than in conventional chipboard. SARA can be used for all WINI table tops and carcass furniture.

The panel is available in WINI panel thicknesses and eight standard colours. If requested, the entire WINI decorative colour spectrum can be used.



Quadratrohr-Farben (Pulverbeschichtung)
 Square tube colours (powder coating)

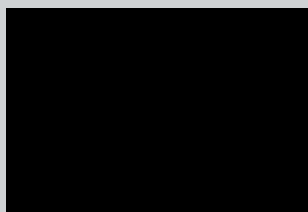

Vulkanschwarz RAL 9005
Volcano Black RAL 9005

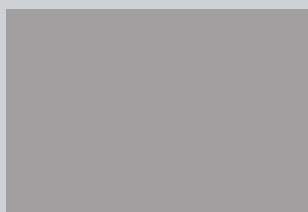

Weißaluminium RAL 9006
White Aluminium RAL 9006

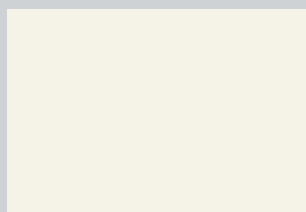

Titanweiß RAL 9016
Titanium White RAL 9016



Alpenseebau
 RAL Design 250 30 15
*Alpine Lake Blue
 RAL Design 250 30 15*

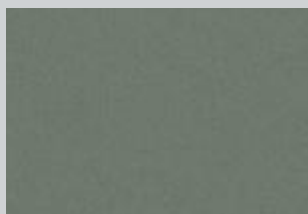

Eukalyptusgrün
 RAL Design 130 50 10
*Eucalyptus Green
 RAL Design 130 80 10*



Rostrot
 RAL Design 030 40 20
*Rust Red
 RAL Design 030 40 20*

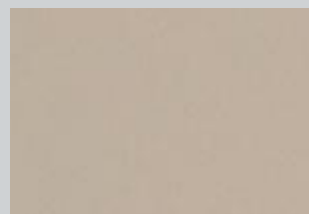

Beige grau
 RAL Design 060 70 05
*Beige Grey
 RAL Design 070 70 10*



Die Quadratrohre, Griffe, Polyesteroberflächen und Dekore des WINEA MAXX Modulregals sind farblich aufeinander abgestimmt und können individuell kombiniert werden.

Die Oberflächen der Korpusse und Einlegeböden sind in mehr als 180 Farben erhältlich.

The square tubes, handles, polyester finishes and decorative finishes of the WINEA MAXX modular shelving unit are colour-coordinated and can be combined as desired.

The surfaces of the cabinet bodies and shelves are available in over 180 colours.



Bogengriff
Bow handle



Brückengriff
Bridge handle



Bügelgriff
Rounded handle



Dreholive
Rotary knob



Ledergriff
Leather handle



Quadratgriff
Square handle



Sichelgriff
Sickle handle



Stangengriff
Bar handle



Winkelgriff breit mit Schlossöffnung
Wide angle handle with lock opening



Winkelgriff breit
Angle handle wide



Winkelgriff schmal
Angle handle narrow



Standardschließung
Standard closure

Für das WINEA MAXX Modulregal sind verschiedenen Griffvarianten erhältlich. Für abschließbare Türen stehen verschiedenste Schließ- und Schlossvarianten zur Verfügung – je nach Nutzungsart mit Schlüssel, Zahlenschloss, RFID u.v.m. Für detaillierte Informationen stehen wir Ihnen gerne zur Verfügung.

A range of handle options is available for the WINEA MAXX modular shelving system. A wide variety of locking mechanisms and locks are available for lockable doors – depending on the intended use, these include key locks, combination locks, RFID locks and many more. Please do not hesitate to contact us for further details



Form und Material der Griffvarianten des Modulregals richten sich nach Nutzungsart und Position des Regals in der Fläche. Fächer und Türen können bei Bedarf abschließbar gestaltet werden.

The design and material of the handle options for the modular shelving unit depend on the intended use and the unit's position within the layout. Compartments and doors can be fitted with locks if required.

Sockelvarianten

Base variants



Modulsocket 1 OH
Modular base 1 FH

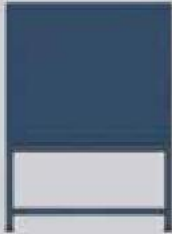

Modulsocket 0,5 OH
Modular base 0.5 FH



Holzsocket 0,5 OH
Wooden base 0.5 FH



Metallsocket 0,5 OH
Metal base 0.5 FH



Stahlsocket
Steel base



Gleiter
Glides

Die maximale Aufbauhöhe ist abhängig von der Sockelwahl und der Kombination mit von Regalmodulen und WINEA MAXX Korpussen.

The maximum assembly height depends on the choice of plinth and the combination with shelving modules and WINEA MAXX cabinets.

Frontgestaltung

Front design

Bei Flügeltüren des WINEA MAXX Modulregals lässt sich frei wählen, wo die Türen vor- bzw. einschlagen – oben, unten oder beidseitig. Die Entscheidung beeinflusst die Optik der gesamten Regalanlage.

With the hinged doors on the WINEA MAXX modular shelving unit, you are free to choose how the doors are designed: inwards or outwards. This choice affects the overall look of the shelving system.

Türen
einschlagend
Doors inwards

Türen oben
vorschlagend
*Doors outwards
at the top*

Türen unten
vorschlagend
*Doors outwards
at the bottom*

Türen
vorschlagend
Doors outwards

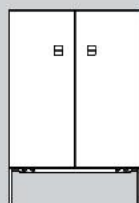
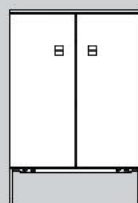
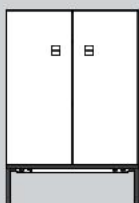
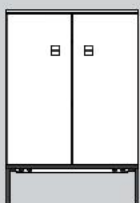

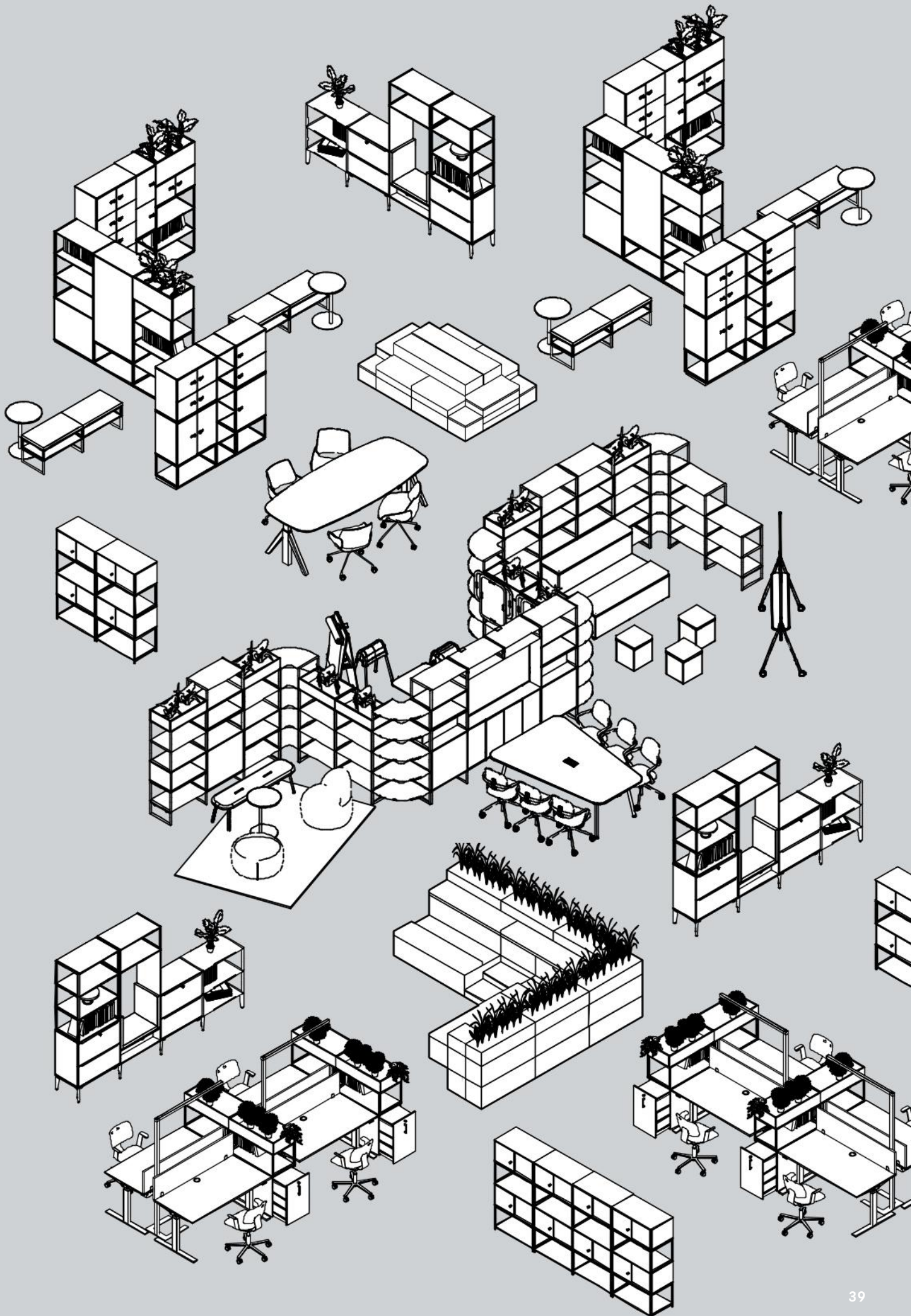

Alles mit einem System.

One for all.



Stauraum im Büro muss sich den Anforderungen der Arbeitswelt anpassen. Das WINEA MAXX System umfasst Regale, Schrankvarianten, Apothekerschränke, Beistellschränke, Caddies und Container – aufeinander abgestimmt, aus einem System.

Je nach Einsatz setzen Sie WINEA MAXX als Stauraummöbel, Gestaltungselement oder Raumteiler ein. Mit den Apothekerschränken schaffen Sie Stauraum direkt am Arbeitsplatz – abschließbar und griffbereit. Caddies und Container nutzen Sie als persönlichen Stauraum, als mobile Besprechungsmöglichkeit im Stehen oder als Sitzgelegenheit für Besucher.

Office storage must adapt to the demands of the modern workplace. The WINEA MAXX system comprises shelving, various cabinet types, pharmacy cabinets, sideboards, trolleys and containers – all designed to work together as a single system.

Depending on your needs, you can use WINEA MAXX as storage furniture, a design feature or a room divider. With the pharmacy cabinets, you can create storage space right at your workstation – lockable and within easy reach. You can use trolleys and containers as personal storage, as a mobile space for standing meetings, or as seating for visitors.



Das WINEA MAXX System bietet Ihnen Stauraum für jeden Bedarf – vom Container am Arbeitsplatz bis zur raumhohen Regalanlage. Alle Möbel folgen demselben System, demselben Maßraster und derselben Farbwelt.

The WINEA MAXX system offers storage solutions to suit every need – from storage units at your workstation to floor-to-ceiling shelving systems. All the furniture follows the same system, the same modular grid and the same colour scheme.



Jedes Büro eine Customizing-Lösung *Each office a bespoke solution*

Die Anpassung unserer modularen Serienmöbelsysteme an Ihre Wünsche und Bedürfnisse – die individuelle Kombination von Konfiguration, Sonderlösung und Service machen den Unterschied. Wir nennen es WINI Customizing.

Ganz gleich, wie speziell oder individuell Ihr Büro eingerichtet werden soll, wir finden gemeinsam eine optimale Lösung. Lassen Sie sich von Anfang an bei Ihren Einrichtungsplänen beraten und entdecken Sie, was alles möglich ist. Mit WINI.

Customizing our modular standard ranges to suit your wishes and requirements – the individual combination of configuration, non-standard design and service makes a difference. We call it WINI Customizing.

No matter how unique or individual your office furnishings need to be, together we will find the perfect solution. Let us be your partner from the outset, advising you on your furnishing plans and helping you to discover all the options available. With WINI.



wini.de/customizing

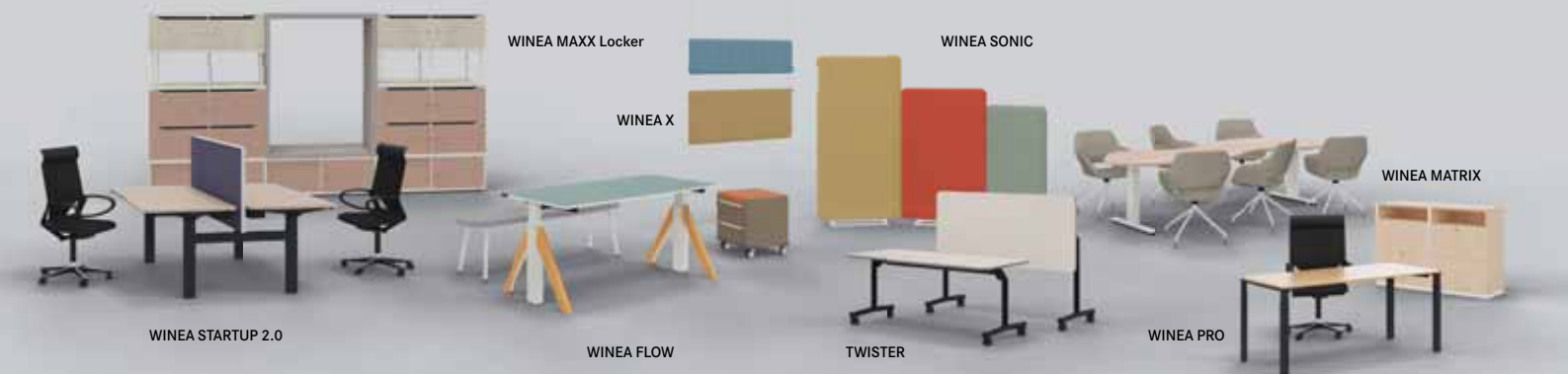

WINEA MAXX Modulregal Struktur im Raum, Freiheit im Design. Für mein Büro.

*WINEA MAXX modular shelving
Structure in space, freedom in design.
For my office.*



06'2026-1

Irrtümer und Änderungen vorbehalten. Farben können aus drucktechnischen Gründen von den Originalen abweichen.

100und
Über 100 Jahre WINI

WINI Büromöbel
Georg Schmidt GmbH & Co. KG

Auhagenstraße 79
31863 Coppenbrügge, OT Marienau
Germany

Telefon: +49(0)5156/979-0

E-Mail: info@wini.de

Internet: www.wini.de



Mehr
erfahren
Sie im
Internet:

